

Sharkoon

# X-REST 7.1

SURROUND SOUND HEADSET STAND



Anleitung

# INHALTSVERZEICHNIS

<b>1. Eigenschaften</b>	<b>3</b>
<b>2. Spezifikationen</b>	<b>3</b>
2.1 Allgemein	3
2.2 Kabel und Anschlüsse	3
2.3 Software-Eigenschaften	4
2.4 Kompatibilität	4
<b>3. Verpackungsinhalt</b>	<b>4</b>
<b>4. X-Rest 7.1 im Überblick</b>	<b>4</b>
<b>5. Anschluss</b>	<b>5</b>
5.1 An den PC und Mac	5
5.2 An die PlayStation 4	5
5.3 Headset mit zwei Klinkensteckern	5
5.4 Headset mit einem Klinkenstecker	5
<b>6. Funktionen</b>	<b>6</b>
6.1 Mikrofon-Stummschaltung	6
6.2 Equalizer-Taste	6
6.3 Lautstärkeregelung	7
<b>7. Installation der Software</b>	<b>8</b>
<b>8. Software</b>	<b>8</b>
<b>9. FAQ</b>	<b>11</b>

Verehrter Kunde,

vielen Dank für den Kauf Ihres neuen SHARKOON-Produktes. Um eine lange Lebensdauer und volle Funktionalität des Produktes zu gewährleisten, empfehlen wir, diese Anleitung eingehend zu lesen.

Wir wünschen Ihnen viel Vergnügen mit Ihrem Produkt!

**SHARKOON Technologies**

[www.sharkoon.com](http://www.sharkoon.com)

## 1. Eigenschaften:

- Beleuchteter Headset-Ständer mit integrierter 7.1-Soundkarte für realitätsnahen Surround-Sound
- Kompatibel mit allen Headsets und Kopfhörern mit 3,5-mm-Klinkensteckern
- Bequem zugängliche Bedienelemente für Equalizer, Mikrofon-Stummschaltung und Lautstärkeregelung
- Ideale Ergänzung der PC-Soundkarte, geeignet als zweite Soundquelle für den Betrieb von Lautsprechern und Headsets
- Kantiges Design im Gaming-Style als Organisationssystem für Kopfbügel-Headsets für jeden Gamer-Schreibtisch
- Beschwerter Standfuß mit rutschfesten Gummifüßen für mehr Stabilität und sicheren Stand
- Textilummanteltes Kabel
- 7.1 Audio-Software mit Profilen, Effekteinstellungen und Mikrofon-Boost
- Stereo-Betrieb über USB ohne Treiberinstallation möglich

## 2. Spezifikationen:

### 2.1 Allgemein

Typ	Headset Ständer mit USB-Soundkarte
Soundchip	SSS1629A5
Surround-Modus	Virtual 7.1*
Anschluss	USB
Lautstärkeregelung	✓
Mikrofon-Stummschaltung	✓
Hardware-Equalizer	✓
Beleuchtung	✓
Stromversorgung	USB
Gewicht ohne Kabel	380 g
Abmessungen (L x B x H)	120 x 120 x 260 mm
Unterstützte Betriebssysteme	Windows 7/8/10, Mac OS X**

### 2.2 Kabel und Anschlüsse

Schnittstellen	2x 3,5-mm-Klinkenstecker
Textilummanteltes Kabel	✓
Kabellänge	200 cm

## 2.3 Software-Eigenschaften

Profile	4
Equalizer	✓
Effekteinstellungen	Aus, Theater, Bad, Wohnzimmer, Flur
3D-Sound	✓
Virtueller 7.1-Klang	✓
Mikrofon-Boost	✓

## 2.4 Kompatibilität

PCs/Notebooks	✓
PlayStation 4	✓**

\* nur mit installierter Software unter Windows

\*\* Mac OS X/PlayStation 4: Nur Stereo

## 3. Verpackungsinhalt

- X-Rest 7.1
- Anleitung
- CD mit Software und Anleitung

### Hinweis:

Sollte eines der oben aufgeführten Teile fehlen, wenden Sie sich bitte unverzüglich per E-Mail an unseren Kundenservice:

support@sharkoon.com  
(Deutschland und Europa)

support@sharkoon.com.tw  
(International)

## 4. Der X-Rest 7.1 im Überblick

- A** Headset-Ständer mit Standfuß
- B** Mikrofon-Stummschaltung
- C** Mikrofon-Buchse
- D** Kopfhörer-Buchse, auch TRRS-Buchse
- E** Equalizer-Taste
- F** Lautstärkeregelung



## 5. Anschluss

### 5.1 An den PC und Mac

Verbinden Sie den USB-Stecker des X-Rest 7.1 mit einem freien USB-Anschluss Ihres Rechners. Die LED-Beleuchtung des Standfußes leuchtet blau. Ihr Betriebssystem erkennt den X-Rest 7.1 und installiert alle benötigten Treiber automatisch.

#### Hinweis:

Sollte der X-Rest 7.1 nicht erkannt werden, trennen Sie die Verbindung und probieren Sie einen anderen USB-Anschluss Ihres Rechners.

Die Nutzung als Stereo-Headset ist nun möglich. Für den virtuellen 7.1-Klang sowie zahlreiche weitere Funktionen installieren Sie bitte die beiliegende Software, siehe 8. Software (nur Windows PC).

### 5.2 An die PlayStation 4

Stecken Sie den USB-Stecker des X-Rest 7.1 in einen der USB-Buchsen der PlayStation 4. Der X-Rest 7.1 wird automatisch erkannt und Headset sowie Mikrophon aktiviert. Sollten Sie den Mikrophonpegel anpassen wollen, finden Sie diese Einstellmöglichkeit im Menü: Einstellungen – Geräte – Audiogeräte.

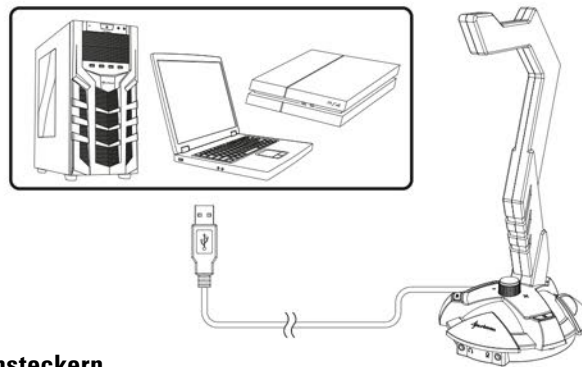

### 5.3 Headset mit zwei Klinkensteckern

Stecken Sie die Klinkenstecker Ihres Headsets in die dafür vorgesehenen Buchsen des X-Rest 7.1. Der Kopfhörer-Stecker muss in die Buchse mit dem Kopfhörer-Symbol gesteckt werden. Der Mikrophon-Stecker wird in die Mikrophon-Buchse gesteckt.

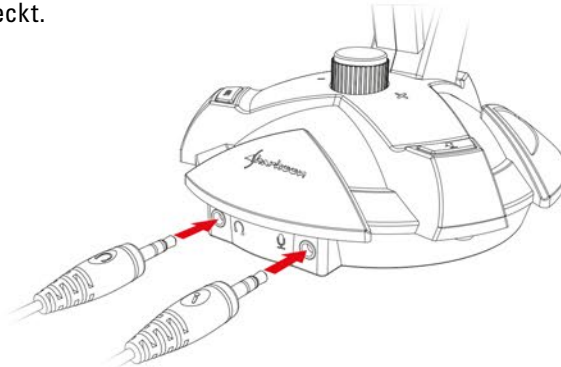

### 5.4 Headset mit einem Klinkenstecker

Sollte Ihr Headset nur über einen einzelnen TRRS-Stecker (CTIA-Belegung) verfügen, stecken Sie diesen bitte in die Kopfhörer-Buchse.

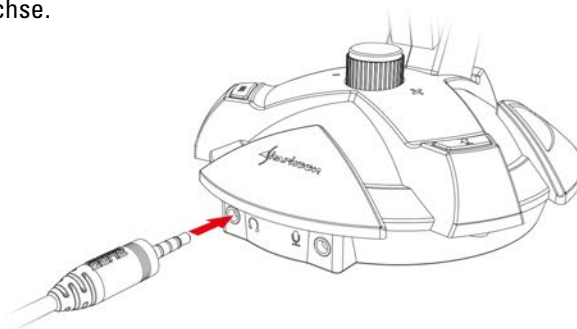

## 6. Funktionen

### 6.1 Mikrofon-Stummschaltung

Die Taste Mikrofon-Stummschaltung (B) schaltet Ihr Mikrofon stumm, die Beleuchtung des Standfußes des X-Rest 7.1 wechselt von blau zu rot. Drücken Sie die Taste erneut, um das Mikrofon wieder zu aktivieren, worauf die Beleuchtung wieder zu blau wechselt (bei eingeschalteter LED-Beleuchtung).

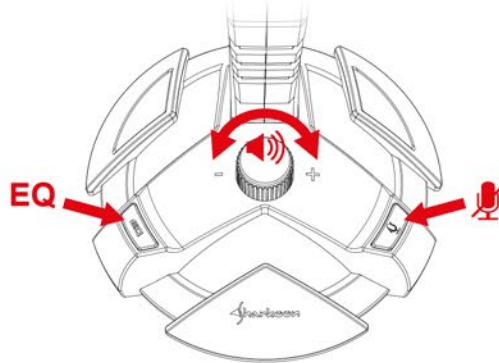

### 6.2 Equalizer-Taste

Der X-Rest 7.1 verfügt über acht vorprogrammierte Equalizer-Presets. Durch wiederholtes Drücken der Equalizer-Taste lassen sich diese Presets nacheinander aufrufen.

#### Hinweis:

Das zuletzt verwendete Preset wird gespeichert, es ist auch nach dem Neustart des Rechners wieder ausgewählt. Möchte man ein anderes Preset aufrufen, drückt man einfach weiter auf die EQ-Taste. Nach dem achten Preset wird durch erneuten Tastendruck wieder Preset eins geladen.

Beispiel: Ist das vierte Preset geladen und man möchte zum siebten Preset wechseln, muss die Taste drei Mal gedrückt werden. Um zum ersten Preset zu gelangen, muss man fünf Mal die Taste betätigen.

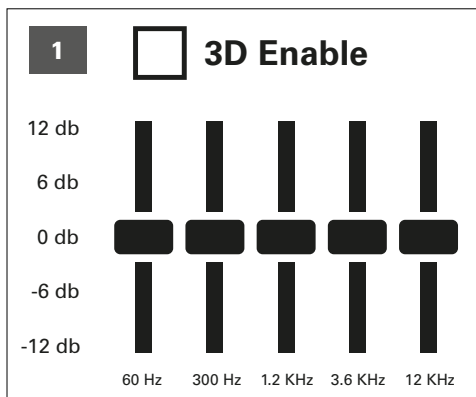

Neutrale Tonlage, kein 3D-Effekt

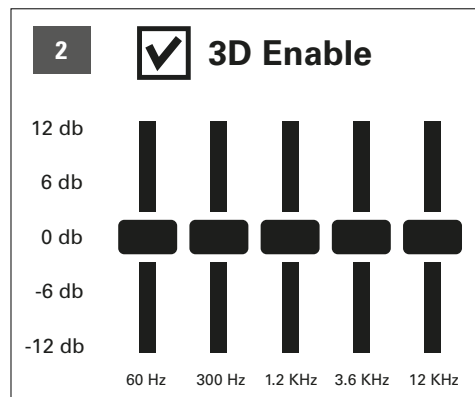

Neutrale Tonlage, mit 3D-Effekt

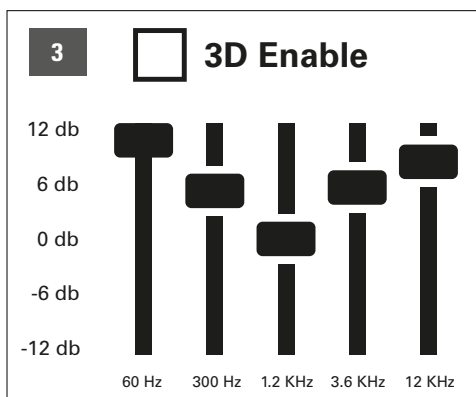

Mit betonten Höhen und Tiefen (Loudness), kein 3D-Effekt

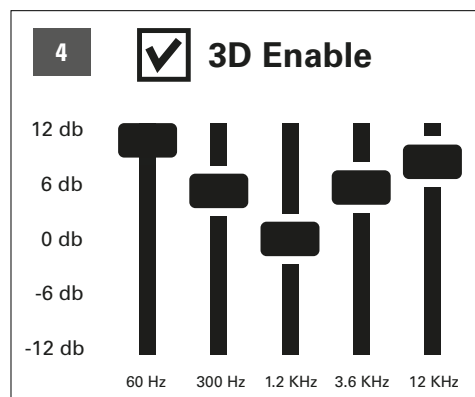

Mit betonten Höhen und Tiefen (Loudness) mit 3D-Effekt

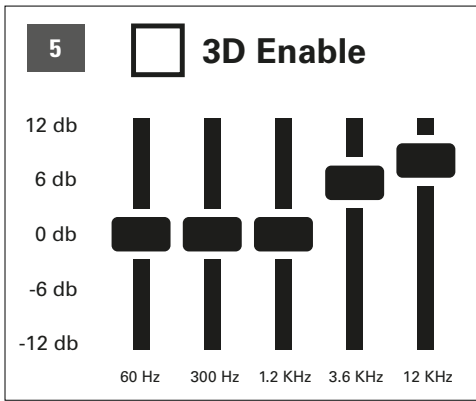

Mit betonten Höhen und neutralen Tiefen, kein 3D-Effekt

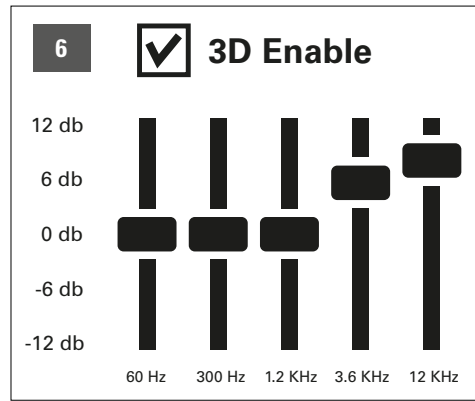

Mit betonten Höhen, neutralen Tiefen und 3D-Effekt

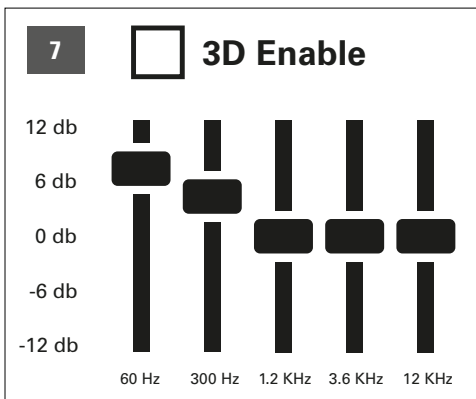

Mit betonten Tiefen und neutralen Höhen, kein 3D-Effekt

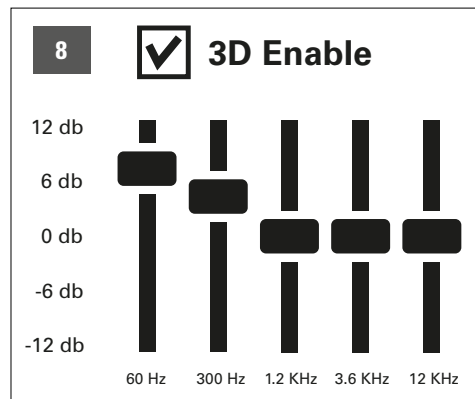

Mit betonten Tiefen, neutralen Höhen und 3D-Effekt

Diese Funktion steht auch ohne installierte Software zur Verfügung. Bei der Verwendung der Windows-Software stehen stattdessen vier individuelle Equalizer-Profile zur Verfügung.

### 6.3 Lautstärkeregelung

Mithilfe der Lautstärkeregelung kann die Lautstärke des angeschlossenen Headsets eingestellt werden. Drehen Sie den Regler nach links, verringert sich die Lautstärke. Drehen Sie den Regler nach rechts, um die Lautstärke zu erhöhen.

**Hinweis:**

Sollte die Lautstärke zu gering sein, überprüfen Sie bitte die Gesamtlautstärke Ihres Betriebssystems und stellen Sie sie auf maximale Lautstärke ein.

## 7. Installation der Software (nur Windows PC)

1. Legen Sie die CD in Ihr CD/DVD/BD-Laufwerk ein.
2. Die Installationssoftware öffnet sich automatisch. Wählen Sie links den Menüpunkt „Softwareinstallation“.



Sollte sich das Fenster nicht automatisch öffnen, gehen Sie bitte folgendermaßen vor:

- 2.1 Öffnen Sie das Verzeichnis Ihres CD/DVD/BD-Laufwerks (z. B. D:\).
- 2.2 Öffnen Sie den Ordner „Software“.
- 2.3 Starten Sie die Anwendung „X-Rest 7.1 Setup.exe“.

3. Folgen Sie den Anweisungen des Installations-Assistenten.

4. Klicken Sie abschließend auf „Fertigstellen“.

Alternativ können Sie die aktuellste Software-Version auf unserer Website [www.sharkoon.com](http://www.sharkoon.com) herunterladen.

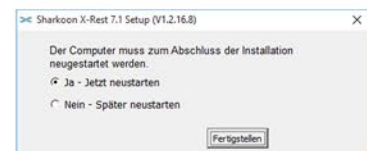
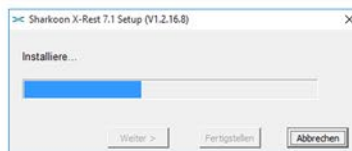

## 8. Software

Die Software ermöglicht:

- Das Erstellen, Speichern und Laden von vier individuellen Equalizer-Sets
- Die Nutzung von vier vorgegebenen Effekten
- Die Einstellung des Mikrofon-Boost
- Die Konfiguration des virtuellen 7.1-Klangs
- Das Ein- und Ausschalten der LED-Beleuchtung

### Hinweis:

Mit einem Rechtsklick auf das X-Rest-Icon in der Taskleiste kann unter „Language“ die Sprache geändert werden. Weiterhin lässt sich über „Skins“ der Rahmen der X-Rest-Software in hell oder dunkel darstellen. Die Änderungen sind sofort aktiv. Ein Neustart oder Neuinstallation der Software ist nicht notwendig.

Öffnen Sie die Software mit einem Doppelklick auf das X-Rest 7.1-Icon in der Taskleiste.



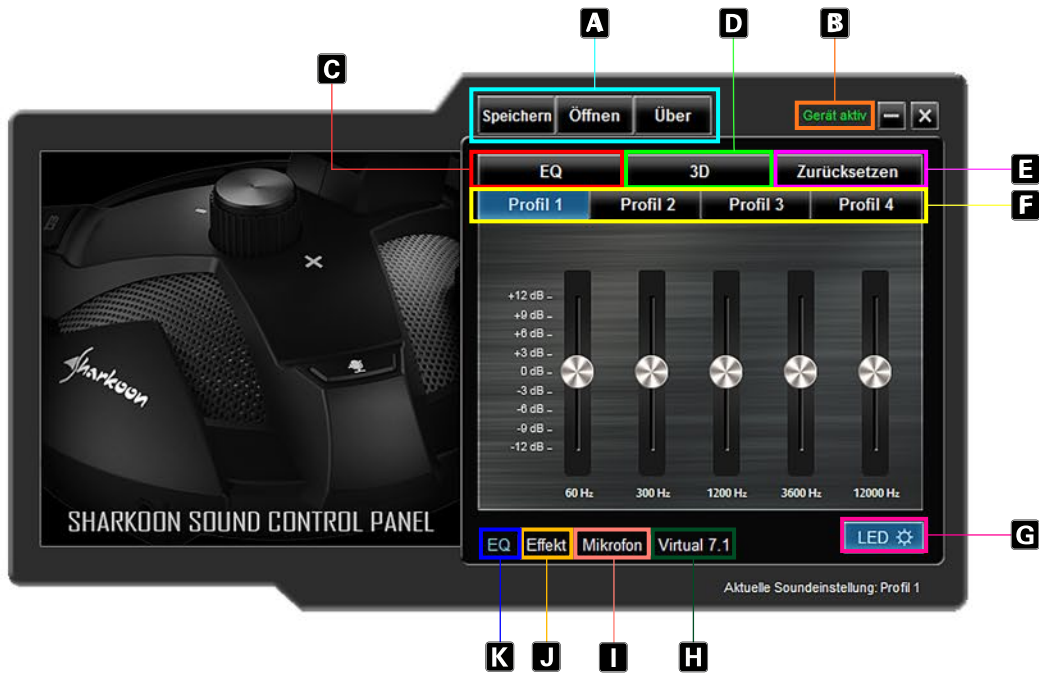

**A** Speichern, Öffnen, Über

**B** Gerät aktiv/inaktiv

**C** EQ (an/aus)

**D** 3D (an/aus)

**E** Zurücksetzen

**F** Profil 1 bis 4

**G** LED

**H** Virtual 7.1

**I** Mikrofon

**J** Effekt

**K** EQ

### **A** Speichern, Öffnen, Über

„Speichern“ erlaubt das Speichern der aktuellen Konfiguration in einer Datei auf der Festplatte. Mit „Öffnen“ kann diese Datei wieder geladen werden. Gespeichert werden alle vier Profile, der eingestellte Effekt, die Mikrofoneinstellung und die 7.1-Einstellungen.

Um eine Konfigurationsdatei zu speichern, gehen Sie folgendermaßen vor:

- Klicken Sie auf „Speichern“. Ein neues Fenster wird geöffnet
- Wählen Sie den Speicherort und geben Sie einen Dateinamen ein
- Klicken Sie auf „Speichern“. Die Datei ist nun angelegt

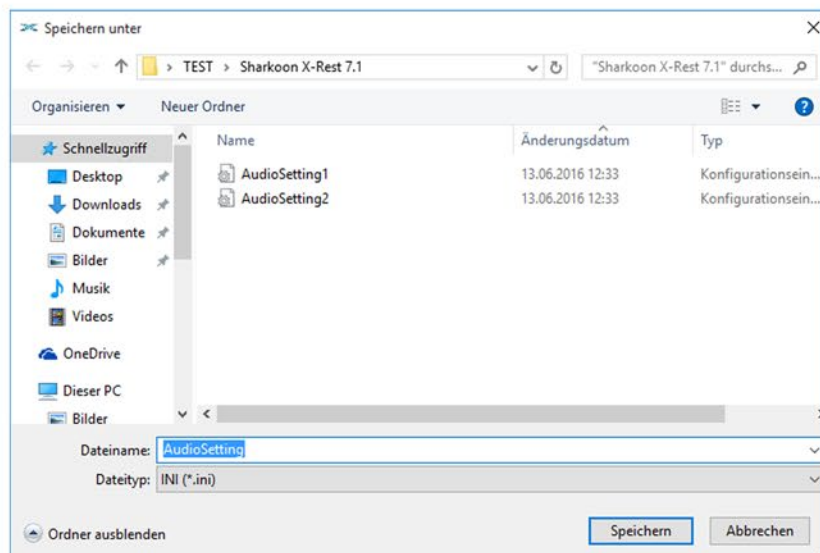

Um die Konfigurationsdatei wieder zu laden, gehen Sie folgendermaßen vor:

- Klicken Sie auf „Öffnen“. Ein neues Fenster wird geöffnet
- Wählen Sie die gewünschte Datei und klicken Sie auf „Öffnen“
- Die gewünschte Konfiguration ist nun geladen

Auf diese Weise können beliebig viele Konfigurationen gespeichert und wieder geladen werden. Das Feld „Über“ zeigt die Programmversion an.

### **B** Gerät aktiv/inaktiv

An dieser Stelle wird der Status des X-Rest 7.1 angezeigt. Erscheint eine rote Schrift „Gerät nicht aktiv“, konnte der X-Rest 7.1 nicht gefunden werden. In diesem Fall überprüfen Sie bitte die USB-Verbindung. Eine grüne Schrift „Gerät aktiv“ bedeutet, dass das Gerät gefunden wurde und nun verwendet werden kann.

### **C** EQ (an/aus)

Hier wird der Equalizer ein- und ausgeschaltet. Bei aktiviertem Equalizer ist das Feld blau hinterlegt.

### **D** 3D (an/aus)

Hier wird der 3D-Effekt ein- und ausgeschaltet. Bei aktiviertem 3D ist das Feld blau hinterlegt.

### **E** Zurücksetzen

Mittels dieser Funktion wird der Equalizer im aktuell ausgewählten Profil auf die Standardeinstellung zurückgesetzt.

### **F** Profil 1 bis 4

Hier kann das gewünschte Profil gewählt werden. Änderungen betreffen immer das aktuell ausgewählte Profil.

Mithilfe des 5-Band-Equalizers kann der Klang individuell eingestellt werden. Bewegen Sie hierzu die Regler mit der Maus nach oben oder unten. Folgende Frequenzen stehen zur Verfügung: 60, 300, 1200, 3600 und 12000 Hz.



### **G** LED

Mittels dieses Feldes lässt sich die LED-Beleuchtung des X-Rest 7.1 ein- und ausschalten. Bei eingeschalteter LED-Beleuchtung ist das Feld blau.

### **H** Virtual 7.1

Unter „Virtual 7.1“ lässt sich jeder der acht virtuellen Lautsprecher einzeln platzieren. Klicken Sie dazu auf den gewünschten Lautsprecher und ziehen Sie ihn auf die gewünschte Position.

Um den Raumeffekt zu testen, können Sie die gewählte Konfiguration im Uhrzeigersinn oder gegen den Uhrzeigersinn drehen. Klicken Sie hierzu auf den entsprechenden Pfeil oberhalb der Grafik. Je nachdem, wie Sie die Lautsprecher platziert haben, verändern sich nun abgespielte Musik oder Klangeffekte. Ein Klick auf „Zurücksetzen“ stellt die Standard-Anordnung wieder her.



## **I** Mikrophon

Im Menü „Mikrophon“ lässt sich die Mikrofon-Empfindlichkeit in 100 Stufen einstellen. Die „Boost“-Funktion verstärkt das Signal zusätzlich. Mit „Stumm“ wird das Mikrofon stummgeschaltet.



## **J** Effekt

In diesem Menü lässt sich der Klang mit vier voreingestellten Effekten verändern.

Mögliche Einstellungen sind:

- Kein Effekt
- Theater
- Bad
- Wohnzimmer
- Flur



## **K** EQ

Mit dem Klick auf dieses Feld wird der Menüpunkt „Equalizer“ aufgerufen.

## 9. FAQ

### **Die Software-CD ging verloren**

Sie können die neueste Version von Software und Handbuch über unsere Website [www.sharkoon.com](http://www.sharkoon.com) herunterladen.

### **Ich habe den Equalizer verstellt, wie schalte ich ihn wieder aus?**

Über die EQ-Taste:

Das zuletzt verwendete Preset wird gespeichert, es ist auch nach dem Neustart des Rechners wieder ausgewählt. Möchte man ein anderes Preset aufrufen, drückt man einfach weiter auf die EQ-Taste. Nach dem achten Preset wird durch erneuten Tastendruck wieder Preset eins geladen und der Equalizer ausgeschaltet.

Über die Software:

Rufen Sie die Software über einen Doppelklick auf das X-Rest 7.1-Icon in Ihrer Taskleiste auf und klicken auf das Feld „EQ“, um den Equalizer abzuschalten. Die Klangeinstellungen sind nun wieder neutral.

Zum Zurücksetzen der Equalizer-Einstellungen wählen Sie den Reiter „EQ“ und klicken rechts oben auf „Zurücksetzen“.

### **Die Lautstärke ist zu gering**

Sollte die Lautstärke zu gering sein, überprüfen Sie bitte die Gesamtlautstärke Ihres Betriebssystems und stellen Sie sie auf maximale Lautstärke ein.

### **Das Mikrofon ist zu leise**

Rufen Sie die Software über einen Doppelklick auf das X-Rest 7.1-Icon in Ihrer Taskleiste auf und wählen Sie den Reiter „Mikrophon“. Ziehen Sie den Regler mit der Maus nach oben, bis die gewünschte Verstärkung des Mikrofon-Pegels erreicht wurde. Zusätzlich können Sie die Boost-Funktion aktivieren.

## Rechtliche Hinweise:

Für evtl. auftretenden Datenverlust, insbesondere durch unsachgemäße Handhabung, übernimmt Sharkoon keine Haftung. Alle genannten Produkte und Bezeichnungen sind Warenzeichen und/oder eingetragene Warenzeichen der jeweiligen Hersteller und werden als geschützt anerkannt. Als ein Teil von Sharkoons Politik der fortwährenden Produktverbesserung unterliegen Produktdesign und -spezifikationen Änderungen ohne vorherige Ankündigung. Die Spezifikationen können in verschiedenen Ländern variieren. Die Rechte an der beiliegenden Software obliegen dem jeweiligen Rechteinhaber. Bitte beachten Sie vor dem Gebrauch etwaige Lizenzbestimmungen des Herstellers. Alle Rechte vorbehalten, insbesondere (auch auszugsweise) die der Übersetzung, des Nachdrucks, der Wiedergabe durch Kopieren oder ähnliche Verfahren. Zuwiderhandlungen verpflichten zu Schadenersatz. Alle Rechte vorbehalten, insbesondere für den Fall der Patenterteilung oder GM-Eintragung. Liefermöglichkeiten und technische Änderungen vorbehalten.

## Entsorgung Ihres alten Gerätes:

Ihr Gerät wurde unter Verwendung hochwertiger Materialien und Komponenten entwickelt und hergestellt, die recycelt und wieder verwendet werden können.



Befindet sich dieses Symbol (durchgestrichene Abfalltonne auf Rädern) auf dem Gerät, bedeutet dies, dass für dieses Gerät die Europäische Richtlinie 2012/19/EU gilt. Informieren Sie sich über die geltenden Bestimmungen zur getrennten Sammlung von Elektro- und Elektronik-Altgeräten in Ihrem Land. Richten Sie sich bitte nach den geltenden Bestimmungen in Ihrem Land, und entsorgen Sie Altgeräte nicht über Ihren Haushaltsabfall. Durch die korrekte Entsorgung Ihrer Altgeräte werden Umwelt und Menschen vor möglichen negativen Folgen geschützt.

## Sharkoon Technologies GmbH

Grüninger Weg 48  
35415 Pohlheim  
Germany

© Sharkoon Technologies 2020



D39507