

Sharkoon



TG4
ATX PC CASE

ケースバージョン



TG4 RGB
(4x 120 mm RGB LED ファン)



TG4 Red
(4x 120 mm LED ファン)

TG4 Blue
(4x 120 mm LED ファン)

4ポートアドレス指定可能なRGBコントローラ

TG4 RGBにはメインボードコネクタを備えた4ポートのアドレス指定可能なRGBコントローラが含まれています。このコントローラにより、プリインストールされたアドレス指定可能なRGBファンを、メインボードソフトウェアを通して簡単に操作し同期させることができます。RGBコンポーネントは最大1,680万色の色で光らせることが可能で、複数のカラー効果が備わっています。

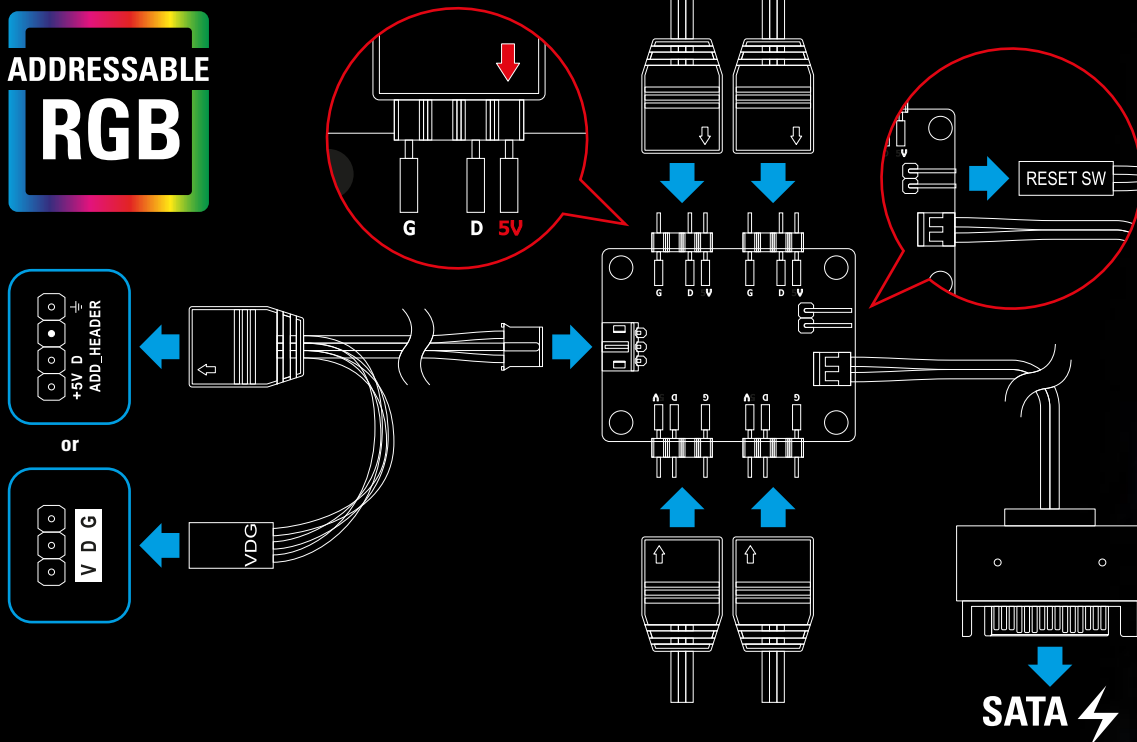

手動式カラーコントローラ

TG4 RGBには、アドレス指定可能なRGBコネクタ未搭載のメインボード向けに、手動によるカラー設定機能が搭載されています。ケースの中に設置して、電源からのSATAコネクタに接続すれば、内蔵のRGBファンと14種類あるカラーモードで光らせたり、ケースのフロントにあるリセットボタンを押して、完全に電源を切断したりすることができます。

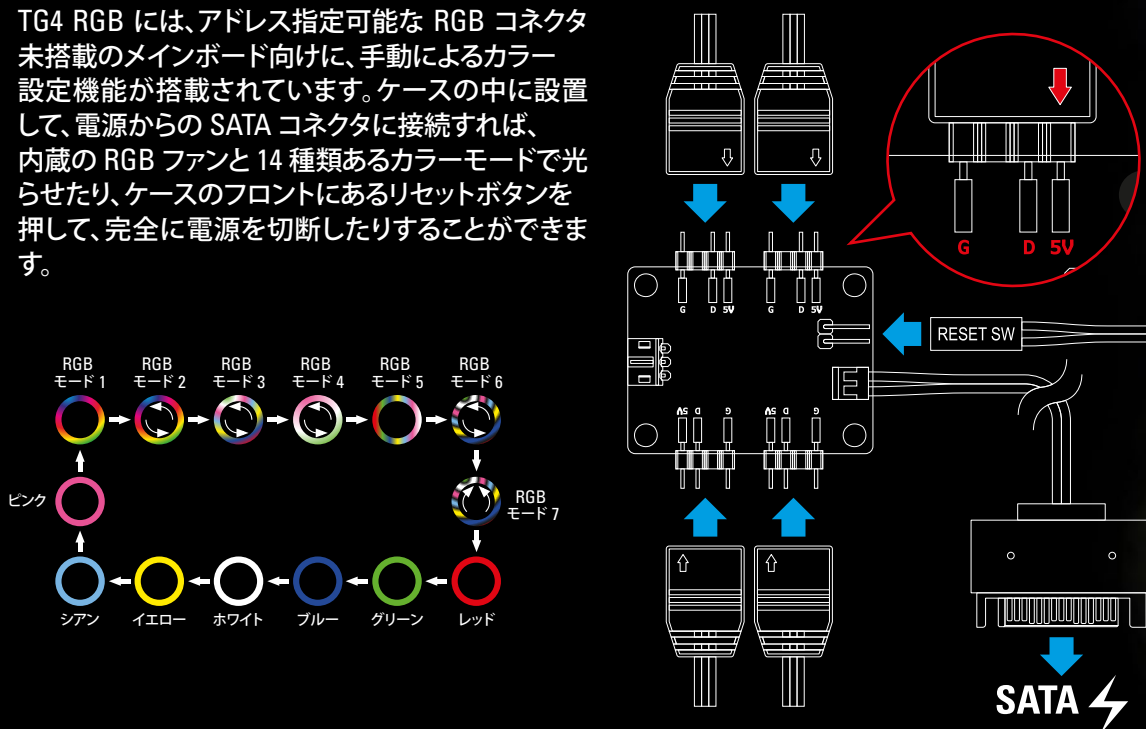

コンパクト設計の内部

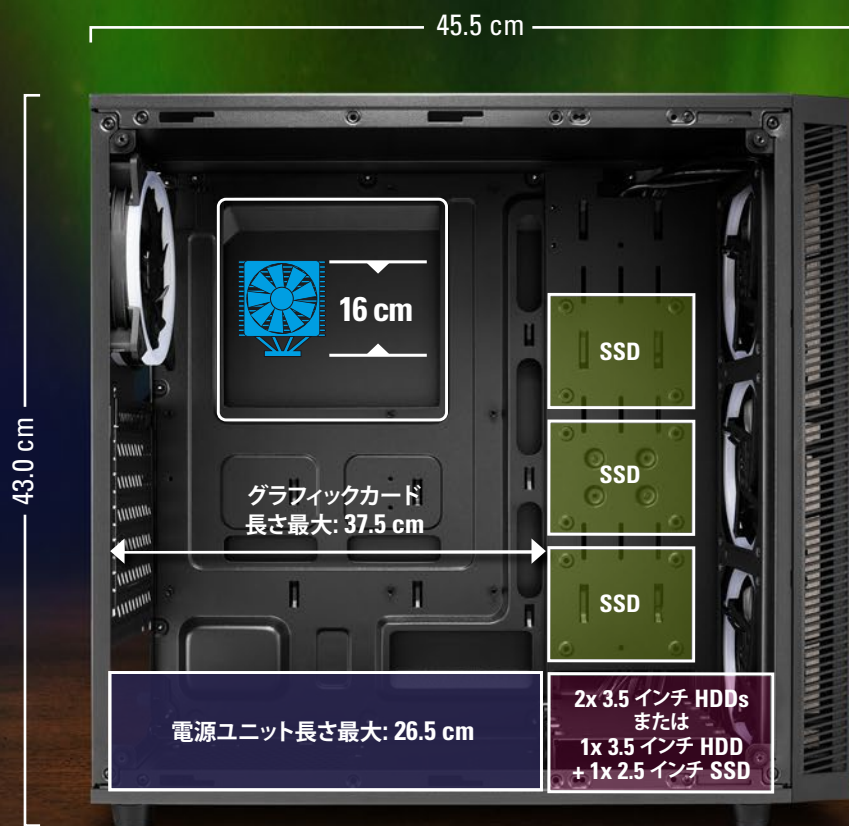

十分な データストレージ

合計で3基ある2.5インチドライブは、前面ファン裏にある内部サイドパネルに取り付けることができます。3.5インチドライブはボトムパネルのHDDケージに収納できます。HDDケージ上部には、別のドライブを取り付けることができます。

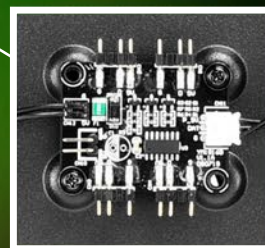

RGB バージョン
4ポートアドレス指定可能な
RGB コントローラ

実用的なケーブル
用の通し穴

カラフルで すっきりとしたデザイン

4x

120 mm

アドレス指定可能な
RGB LED ファン
または
単色 LED ファン

フロントパネル両側に
ある取り外し可能なダストフィルター

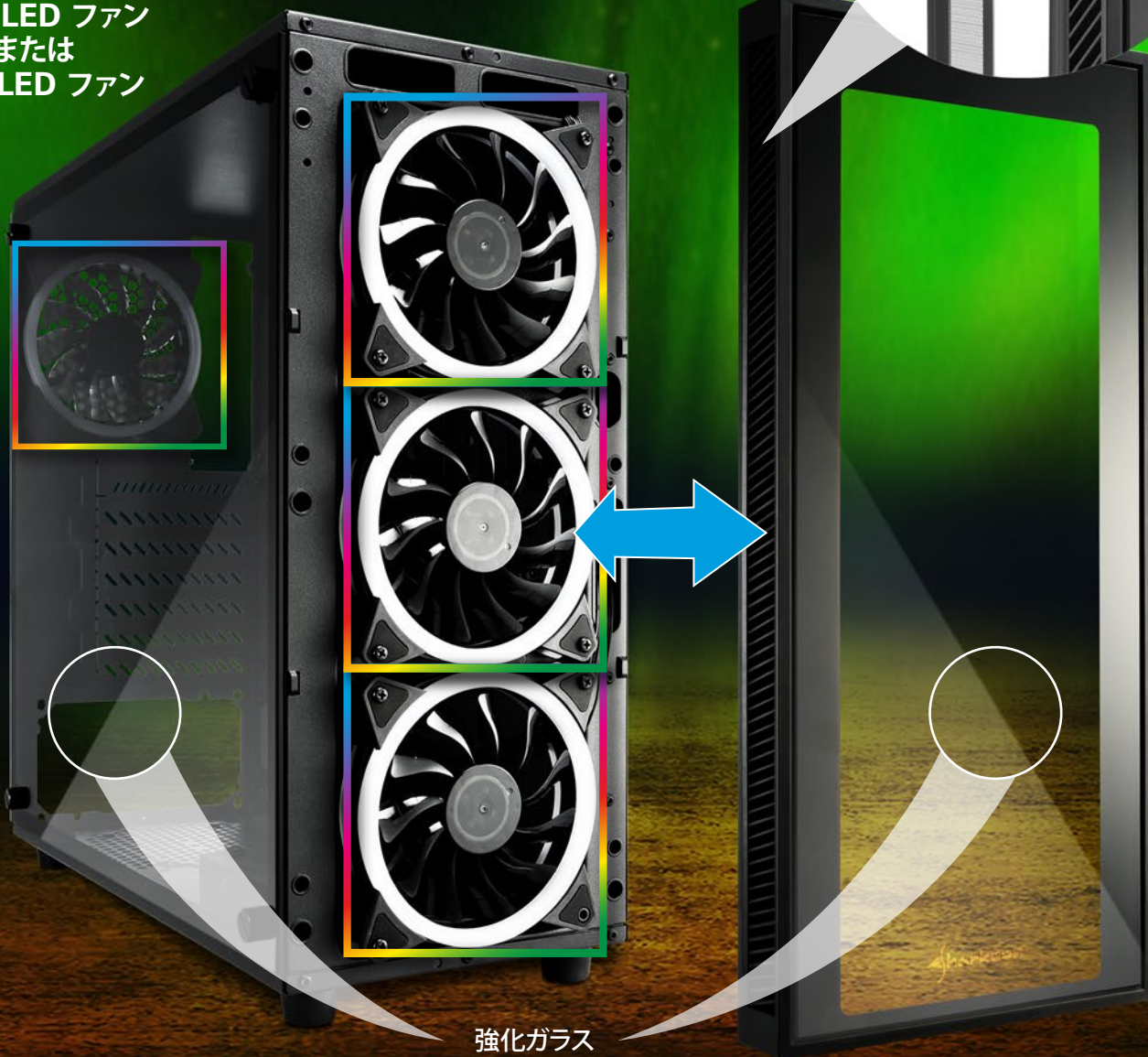
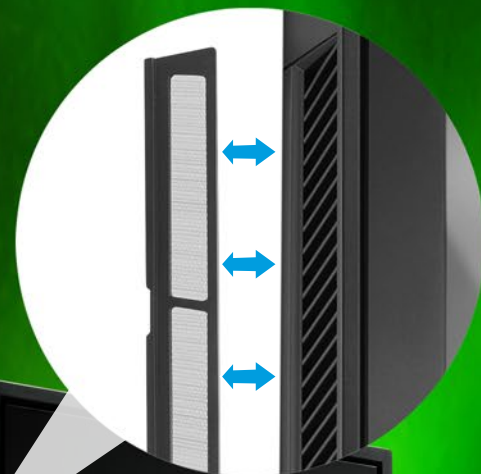

強化ガラス



フロントパネル上部にはアクセスしやすい
USB 3.0 ポート

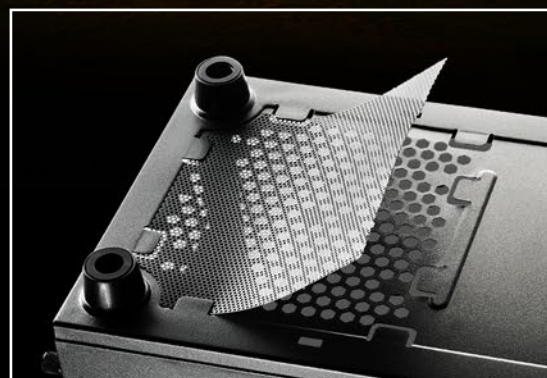

ボトムパネルに取り外し
可能なダストフィルターを装備

仕様

TG4 ATX PC CASE

基本情報:

- フォームファクタ: ATX
- 拡張カードスロット: 6
- 内部塗装: ✓
- ケーブルマネジメントシステム: ✓
- サイドパネル強化ガラス: ✓
- ケースカラー: ブラック
- バージョン情報: RGB, Red, Blue
- 重量: 5.3 kg
- 寸法 (L x W x H): 45.5 x 20.0 x 43.0 cm

I/O:

- USB 3.0 (トップ): 2
- Audio (トップ): ✓

最大ドライブベイ数:

- 3.5": 2
- 2.5": 4

ファンの配置:

- フロントパネル: 3x 120 mm アドレス指定可能な RGB LED ファン (TG4 RGB)
3x 120 mm LED ファン (TG4 Red/ Blue)
- リアパネル: 1x 120 mm アドレス可能な RGB LED ファン (TG4 RGB)
1x 120 mm LED ファン (TG4 Red/ Blue)

互換性:

- メインボード: Mini-ITX, Micro-ATX, ATX
- グラフィックカード
長さ最大: 37.5 cm
- CPUクーラー
高さ最大: 16 cm
- 電源ユニット
長さ最大: 26.5 cm

パッケージの内容: TG4, アクセサリーセット, マニュアル,
4ポートアドレス指定可能な RGB
コントローラ (RGB バージョンのみ)

外箱

梱包単位: 1
寸法 (L x W x H): 480 x 260 x 515 mm
重量: 6.3 kg
関税番号: 84733080
原産国: 中国



TG4 RGB



TG4 Blue



TG4 Red

